

Комплектующие для встраиваемой трековой магнитной системы

Feron

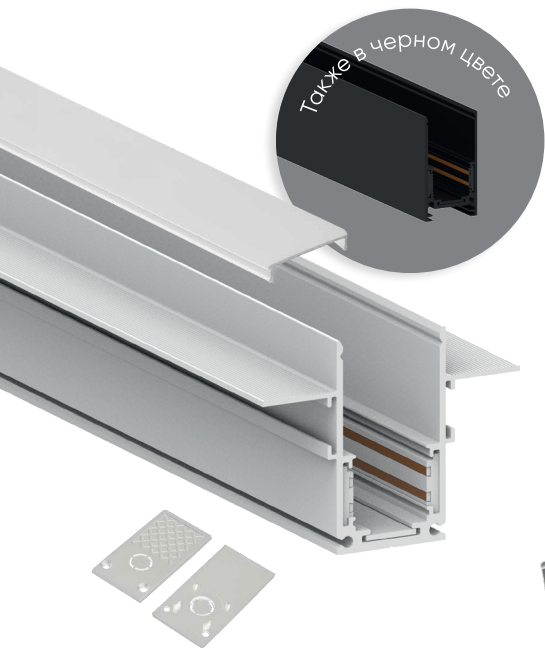

LB048 арт.41957/41958 (100/200W)

Трансформатор электронный (драйвер)
LxWxH,мм (120/150x50x20)

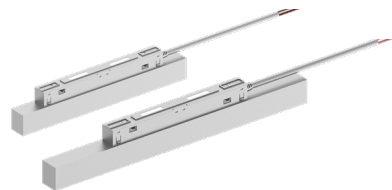

LB48 арт.48201/48202 (100/200W)

Трансформатор электронный встраив. (драйвер)
LxWxH,мм (220/300x45x20)



LB049 арт.48804 (400W)

Блок питания
LxWxH,мм (210x81x30)

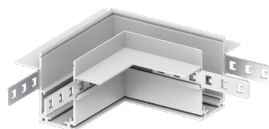

LD2004 арт.41981

соединитель угловой
LxWxH,мм (100x100x62)



LD2003 арт.41989

соединитель прямой
LxWxH,мм (62x12x1)

CABM1000 арт.41960 (1 м)/41962 (2 м)
CABM1001 арт.41964 (1 м)/41966 (2 м)

Шинопровод встраиваемый
Размеры,мм (1000/2000x26x53)
Размеры,мм (1000/2000x47x62)

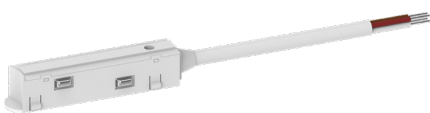

LD3000 арт.41968 (кабель 0,5 м)
LD3000 арт.41970 (кабель 2 м)

соединитель-коннектор (токоввод)
LxWxH,мм (90x18x17)



LD3002 арт.41972

соединитель-коннектор гибкий
LxWxH,мм (330x18x17)

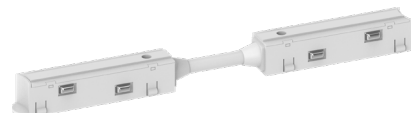

LD3003 арт.41974

соединитель-коннектор прямой
LxWxH,мм (220x18x17)



Эффективное и качественное освещение благодаря Feron становится доступнее! Алюминиевый корпус с порошковой окраской, высокое качество комплектующих и сборки, а главное - сбалансированный ассортимент.

Подробнее
в видео



Feron.ru

Комплектующие для встраиваемой трековой магнитной системы

Feron

Также в белом цвете

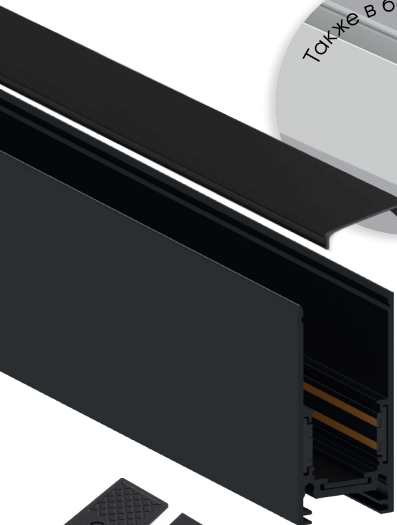

LB048 арт.41957/41958 (100/200W)

Трансформатор электронный (драйвер)
LxWxH, мм (120/150x50x20)



LB48 арт.41955/41956 (100/200W)

Трансформатор электронный встраив. (драйвер)
LxWxH, мм (220/300x45x20)



CABM1000 арт.41959 (1 м)/41961 (2 м)

CABM1001 арт.41963 (1 м)/41965 (2 м)

Шинопровод встраиваемый

Размеры, мм (1000/2000x26x53)

Размеры, мм (1000/2000x47x62)



LB049 арт.48804 (400W)

Блок питания

LxWxH, мм (210x81x30)

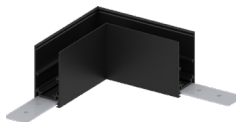

LD2001 арт.41977

соединитель угловой

LxWxH, мм (100x100x53)

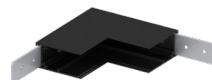

LD2002 арт.41979

соединитель угловой

LxWxH, мм (100x100x53)



LD2000 арт.41975

соединитель прямой

LxWxH, мм (80x22x2)



CABM1006 арт.41954

Комплект подвесов, 2шт

LxWxH, мм (1500x20x20)



LD3000 арт.41967 (кабель 0,5 м)

LD3001 арт.41969 (кабель 2 м)

соединитель-коннектор (токоввод)

LxWxH, мм (90x18x17)



LD3002 арт.41971

соединитель-коннектор гибкий

LxWxH, мм (330x18x17)



LD3003 арт.41973

соединитель-коннектор прямой

LxWxH, мм (220x18x17)



Эффективное и качественное освещение благодаря Feron становится доступнее! Алюминиевый корпус с порошковой окраской, высокое качество комплектующих и сборки, а главное - сбалансированный ассортимент.

Подробнее
в видео



Feron.ru